

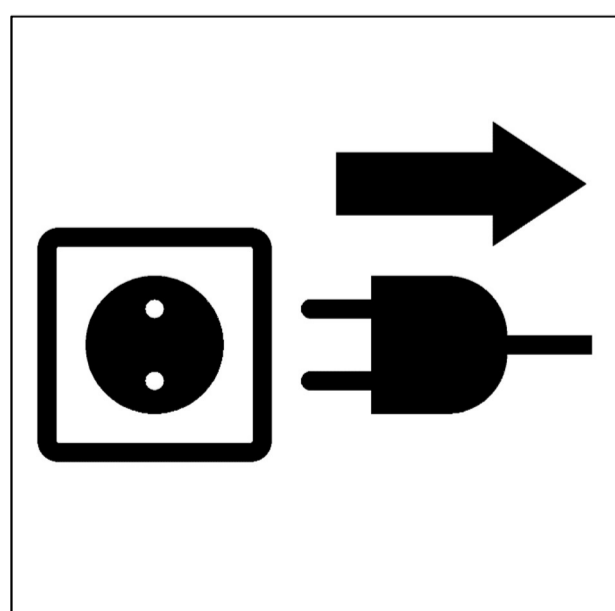

FI	VAROITUS: Irrota laite verkkovirrasta ennen kuin suoritat mitään huoltotoimenpiteitä. Tuotteen asennuksen saa tehdä vain sähköalan ammattilainen.
NO	ADVARSEL: Koble fra strømtilførselen før du utfører vedlikehold. Monteringen av dette produkt bør utføres av autorisert elektriker.
SE	WARNING: Slå av spänningsmatningen innan du utför underhåll av något slag. Montering av denna produkt skall utföras av en behörig elektriker.
DK	ADVARSEL: Frakobl strømforsyningen, før der udføres vedligeholdelsesaktiviteter. Monteringen af dette produkt skal udføres af en autoriseret elektriker.
DE	ACHTUNG: Vor Wartungsarbeiten jeder Art die Stromzufuhr unterbrechen. Die Installation dieses Produktes darf ausschließlich von einem Fachmann (Elektriker) vorgenommen werden.
PL	OSTRZEŻENIE: Przed wykonaniem jakichkolwiek czynności konserwacyjnych należy odłączyć zasilanie elektryczne. Montaż tego produktu powinien wykonać wykwalifikowany elektryk.
RU	ВНИМАНИЕ: Отключите электропитание перед проведением работ по обслуживанию. Монтаж этого изделия должен быть выполнен квалифицированным электриком.
GB	WARNING: Disconnect electrical supply before carrying out any maintenance activity. The mounting of this product should be carried out by a qualified electrician.
FR	ATTENTION: Couper l'alimentation électrique avant d'effectuer tout travail d'entretien. Le montage de ce produit doit être réalisé par un professionnel qualifié.
NL	WAARSCHUWING: Koppel het toestel altijd eerst los van het stroomnet alvorens onderhoud te plegen. De montage van dit product moet worden uitgevoerd door een gekwalificeerd elektricien.

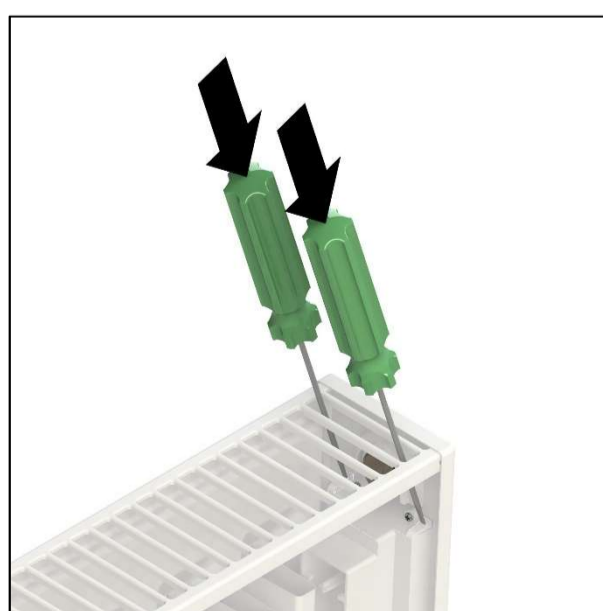

1



2

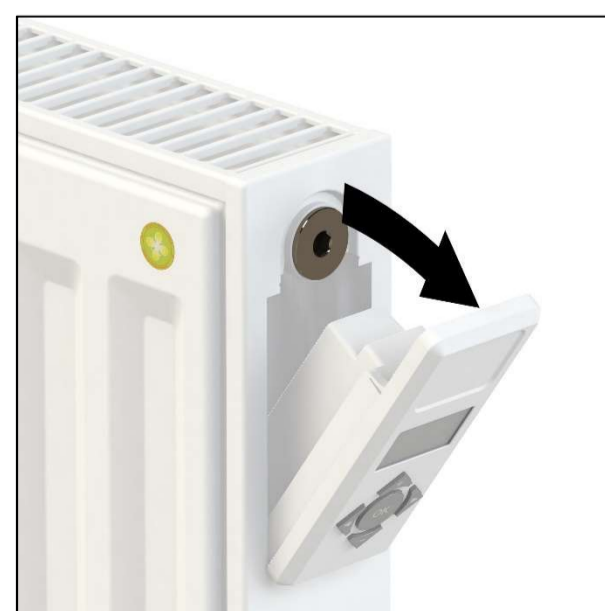

3



4

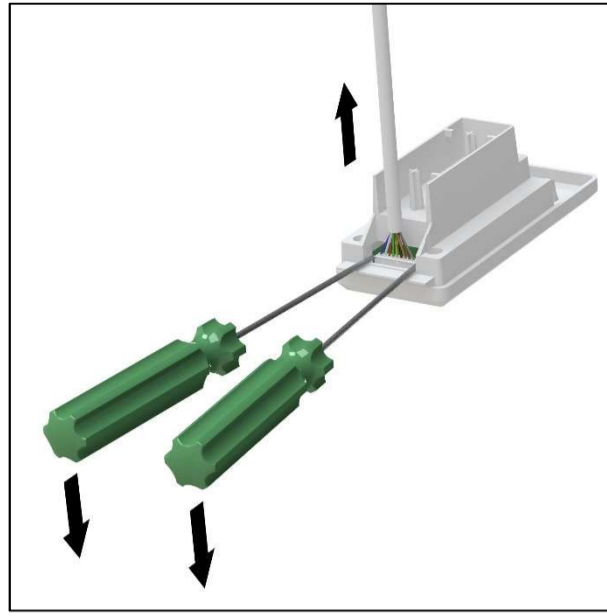

5



6

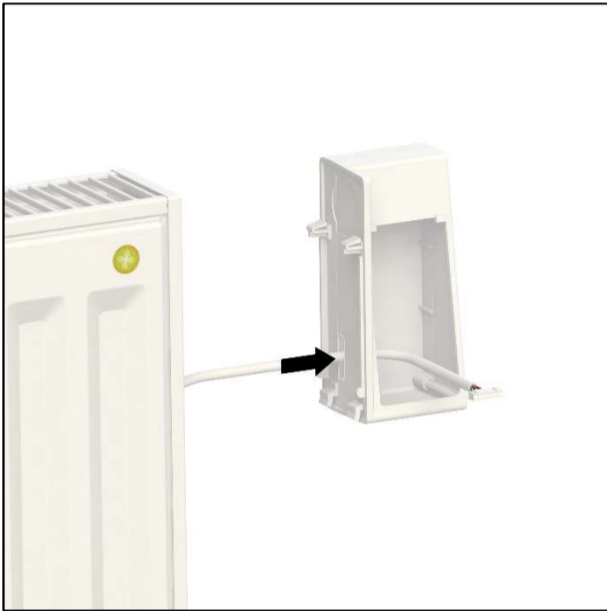

7



8



9

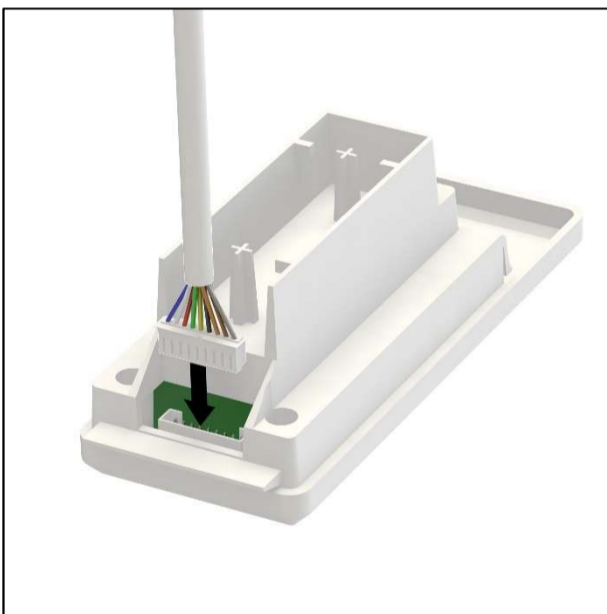

10



11

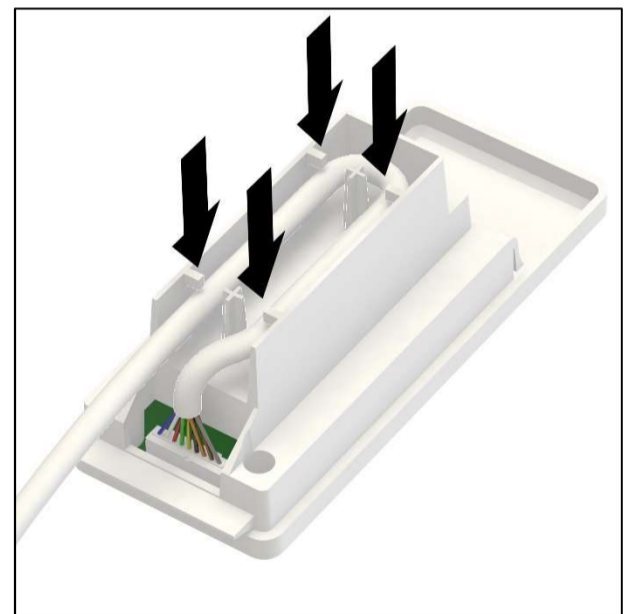

12

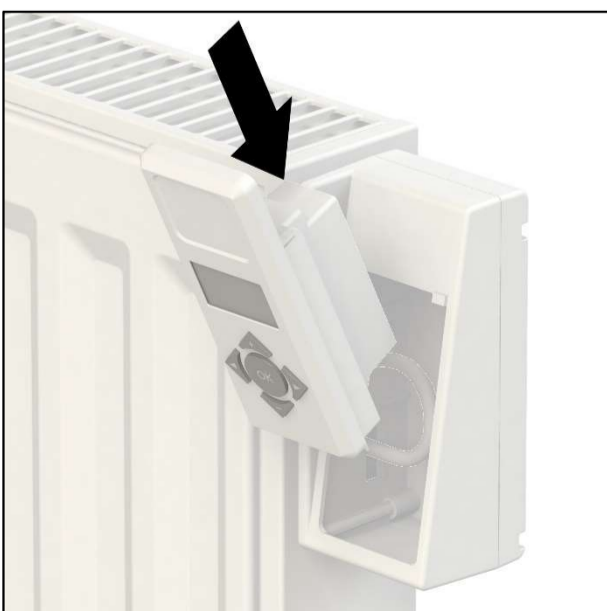

13

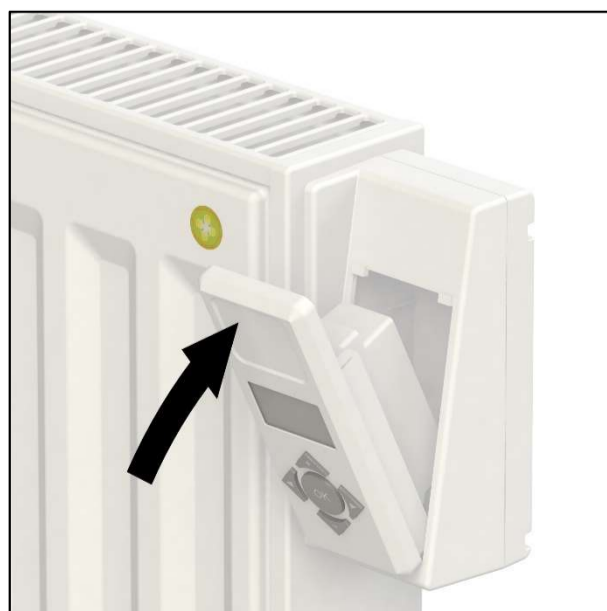

14



15