

Honeywell Home

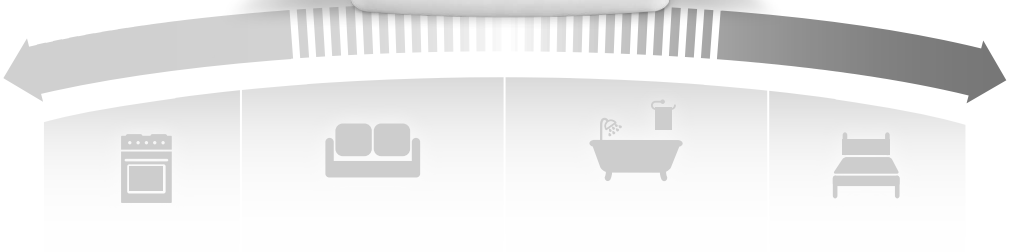

evohome

NL Installatie-instructie



Pictogrammen betekenis



evohome bedieningspaneel
(ATC928)



evohome wandmontageplaat
(ATF600)



evohome tafelstandaard
(ATF800)



Radiatorregelaar (HR92)



Radiatorregelaar (HR91)



Radiatorregelaar (HR80)
*Niet meer leverbaar maar wel toepasbaar



Aan/uit RF-module (BDR91)



OpenTherm RF-module
(R8810)



Draadloze kamerthermostaat
(T87RF)



Mengklepregelaar (HM80)
*Niet meer leverbaar



Zone- vloerverwarmingsregelaar
(HCE80)



Draadloze temperatuurvoeler
(HCF82)



Draadloze kamerthermostaat
(DTS92)

Bedankt dat u voor **evohome** heeft gekozen.

evohome staat voor meer comfort, meer controle en minder energie. Een gebruiksvriendelijk en eenvoudig te installeren verwarmingsstelsel.

Volg de instructies in deze gids voor de installatie van **evohome**. Componenten die op de netvoeding aangesloten moeten worden, dienen geïnstalleerd te worden door een voldoende onderricht persoon.

Voor u begint

Zorg dat u over alle componenten beschikt die u nodig hebt voor uw stelsel. Het is te adviseren om eerst al het overige elektriciteits- en bekabelingswerk uit te laten voeren.

In dit installatievoorschrift

Stap 1: Aansluiting op het verwarmingsstelsel	3
Stap 2: Installatie van uw evohome bedieningspaneel	6
Stap 3: Componenten opstarten en toewijzen	10
Stap 4: Systeemtest	23
Configuratie en wijziging	29
Bilage	32

Stap 1: Aansluiting op het verwarmingssysteem

Sluit alle netvoedingscomponenten aan op het verwarmingssysteem

**U hebt...**

een Connected pakket
+
Niet toegewezen
componenten

U hebt...

een niet-toegewezen
evohome bedieningspaneel
+
Niet toegewezen
componenten

U hebt...

een Connected pakket
+
Geen extra
componenten

**Stap 2: Installatie van uw evohome bedieningspaneel**

Activeer de bedieningspaneel op de voedingsmodule, maak verbinding met een WiFi netwerk en volg de instructies op het scherm

Ga naar Configuratiemenu



Ga naar Configuratiehulp



Ga naar startscherm

**Stap 3: Componenten opstarten en toewijzen**

Alle componenten opstarten, inclusief de componenten op batterijen, en deze toewijzen aan de evohome bedieningspaneel

**Stap 4: Test het systeem**

Controleer of alle componenten correct werken

Stap 1: Aansluiting op het verwarmingssysteem

evohome communiceert draadloos via een robuust 868Mhz signaal dat niet wordt verstoord door gewone afstandsbedieningen of Wifi.

Sommige componenten hebben netvoeding nodig en moeten bedraad aangesloten zijn op externe apparatuur. U dient deze componenten eerst aan te sluiten om het toewijsp proces later tijdens de installatie te vereenvoudigen. De **evohome** bedieningspaneel geeft instructies op het scherm wanneer de componenten opgestart moeten worden.

Voordat u uw **evohome** bedieningspaneel opstart en de radiatorregelaars installeert, dient u alle componenten te installeren die netvoeding hebben of een specifieke installatie vereisen.

In deze sectie

Aan/uit RF-module (BDR91)	4
Zone- vloerverwarmingsregelaar (HCE80)	5
Opentherm Module (R8810)	

Aan/uit RF-module (BDR91)



Schakel de voeding uit alvorens te bedraden om elektrische schokken en beschadiging van het product te voorkomen.



Indien u een Aan/uit RF-module (BDR91) op uw cv-toestel, zoneklep of verwarmen/koelen-regeling toepast

- ❶ Monteer de Aan/uit RF-module op een niet-metalen oppervlak op minstens 30 cm van uw cv-toestel, een andere draadloze module of metalen voorwerpen
- ❷ Duw de klip aan de onderzijde in om de behuizing te openen
- ❸ Volg het aansluitschema (zie bijlage) om de Aan/uit RF-module aan te sluiten op de aansluitklemmen van het cv-toestel, de warmtepomp, zoneklep of de omschakeling verwarmen/koelen
- ❹ Plaats de voorzijde terug

Zie de installatie-instructie van het cv-toestel of de warmtepomp voor de juiste aansluitklemmen.

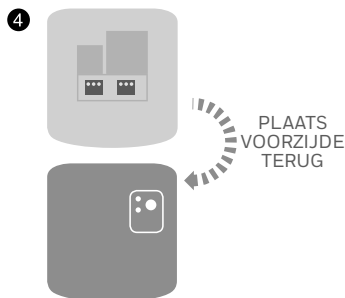
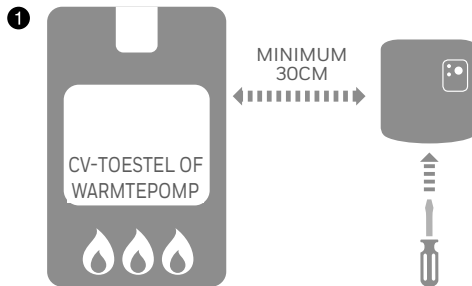

Zone- vloerverwarmingsregelaar (HCE80), OpenTherm Module (R8810)



Zone- vloerverwarmingsregelaar (HCE80)

Zie de bij deze regelaar geleverde installatie instructie HCE80 voor de juiste aansluitingen van de bijbehorende antenne (HRA80), motoren (230V) en evt. uitbreidingsprint (HCS80).



Opentherm Module (R8810)

Zie de bij deze module geleverde installatie instructie voor de juiste aansluiting in combinatie met de OpenTherm klemmen van het cv-toestel (zie bijlage).

Stap 2: Installatie van uw evohome bedieningspaneel

De **evohome** bedieningspaneel heeft een Begeleide Configuratie die u helpt om de zones in te stellen voor één soort systeemtype. Voor gemengde systemen (d.w.z. vloerverwarmingszones plus radiatorzones) gebruikt u eerst de Begeleide Configuratie voor het grootste systeem en vervolgens de functie "Zones toevoegen" in het Configuratiemenu.

De volgende instructies beslaan het volledige configuratieproces voor een zone, maar indien u de Begeleide Configuratie gebruikt, geeft uw **evohome** bedieningspaneel u instructies op het scherm. Om de overige componenten toe te wijzen aan de **evohome** bedieningspaneel volg gewoon de toewijsinstructie voor elk component in deze handleiding.

Sommige verwarmingssystemen kunnen tevens koelen, zoals bijvoorbeeld in combinatie met een warmtepomp. Selecteer de configuratie-optie Warmtepomp module en Verwarmen/koelen alleen wanneer deze als systeem beschikbaar zijn.

In deze sectie

Uw evohome bedieningspaneel opstarten	7
Taalselectie en WiFi configuratie	8
Stel het evohome bedieningspaneel in voor uw systeem	9

Opstarten van uw **evohome** bedieningspaneel



Uw evohome bedieningspaneel wordt geleverd met *oplaadbare batterijen die al opgeladen zijn zodat u het systeem kunt installeren terwijl de bedieningspaneel zich op de tafelstandaard of wandmontageplaat bevindt.

Plaats het evohome bedieningspaneel op de tafelstandaard of de wandmontageplaat voor normaal gebruik.

*Gebruik uitsluitend de meegeleverde AA oplaadbare batterijen

Start eerst het **evohome** bedieningspaneel

- 1 Verwijder het afdekraam, verwijder het batterijlipje en plaats het frontje terug
- 2 Plaats het op de tafelstandaard of de wandmontageplaat
- 3 Zodra de batterijen volledig opgeladen zijn, kan het evohome bedieningspaneel eenvoudig van de tafelstandaard of de wandmontageplaat verwijderd worden voor eenvoudige programmering. Na 30 minuten laat het evohome bedieningspaneel een pieptoon horen om aan te geven dat deze terug op de standaard of de wandmontageplaat geplaatst moet worden.

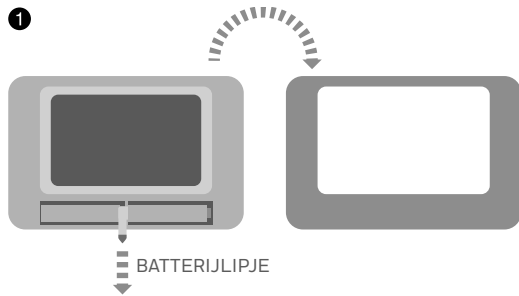

Taalselectie en WiFi configuratie



Indien u de WiFi details niet heeft, of de huiseigenaar geen bediening op afstand wenst, kunt u de WiFi configuratie overslaan en doorgaan met het instellen van het verwarmingssysteem.

WiFi kan later worden geconfigureerd in MENU > WiFi INSTELLINGEN menu

Selecteer een taal voor het **evohome** bedieningspaneel en maak verbinding met een WiFi netwerk

- ❶ Selecteer een taal voor het evohome bedieningspaneel.
- ❷ Volg de instructies op het scherm om verbinding te maken met een WiFi netwerk. Hierdoor wordt automatische instelling mogelijk van datum en tijd alswel bediening op afstand via een Apple of Android smartphone.
 - Om WiFi te configureren benodigt u het wachtwoord van het 2.4 GHz WiFi netwerk.
- ❸ Adviseer de huiseigenaar / gebruiker een bezoek te brengen aan getconnected.honeywellhome.com om een account



Maak uw keuze

Download de app

te creëren, registreer het evohome bedieningspaneel en download de app.

- Om een account te creëren en het evohome bedieningspaneel te registreren benodigt de huiseigenaar de MAC ID en CRC die vermeld staan:
 - Op een label achter op de frontplaat van het evohome bedieningspaneel
 - Op het scherm tijdens het instellen van de WiFi
 - In het MENU > WiFi INSTELLINGEN na afronding van de set-up



MAC ID

CRC

Stel het evohome bedieningspaneel in voor uw systeem

Kies nu de correcte optie voor het systeem dat u installeert:



Voor een Connected pakket en GEEN aanvullende componenten, raden we aan op 'Start' te drukken – en vervolgens naar "Stap 4: Systeemtest" op pagina 23 te gaan.



Voor een Connected pakket, PLUS niet-toegewezen componenten raden we aan op 'Configuratiemenu' te drukken om de niet-toegewezen componenten toe te voegen – volg "Stap 3: Componenten opstarten en toewijzen" op pagina 10.



Voor een niet-toegewezen evohome bedieningspaneel, plus niet-toegewezen componenten, raden we aan op 'Begeleide Configuratie' te drukken om de niet-toegewezen componenten toe te voegen – volg "Stap 3: Componenten opstarten en toewijzen" op pagina 10.

* Een Connected pakket bevat apparatuur die al is toegewezen aan het evohome bedieningspaneel. Door te kiezen voor 'Begeleide Configuratie' verwijderd u de toewijzing en dient u het evohome bedieningspaneel opnieuw toe te wijzen.

De aan/uit RF-module (BDR91) in het Connected pakket is toegewezen als regelaar van het cv-toestel. Indien u deze wilt gebruiken als zoneregelaar voor zoneklep of elektrische schakeling, dient de bestaande toewijzing van deze module eerst te worden gewist.

Stap 3: Componenten opstarten en toewijzen

Indien u alleen een Basispakket of een Connected pakket kocht - zijn uw componenten al toegewezen. Ga naar stap 4.

Indien u een niet-toegewezen **evohome** bedieningspaneel kocht, plus overige componenten en gebruik maakt van 'Configuratiehulp', volgt u de instructies op het scherm van uw **evohome** bedieningspaneel en gebruik deze sectie om de componenten in toewijzmodus te plaatsen.

Indien u een Basispakket of een Connected pakket kocht, plus overige componenten, dient u alle apparatuur te starten en deze vervolgens toe te wijzen aan het **evohome** bedieningspaneel met behulp van het CONFIGURATIEMENU. Het is mogelijk om sommige componenten eenvoudiger te starten en toe te wijzen wanneer deze zich in de buurt van het **evohome** bedieningspaneel bevinden - u kunt deze later in de juiste zone installeren.

Volg de instructies voor de componenten die u gaat toewijzen. Wanneer u een component aan het **evohome** bedieningspaneel toewijst, wordt deze informatie permanent opgeslagen en moet deze niet opnieuw toegewezen worden, zelfs niet na een stroomonderbreking.

In deze sectie

Radiatorregelaars (HR91/HR92)	11
OpenTherm RF-module (R8810)	14
Aan/uit RF module (BDR91) regeling cv-toestel	15
Aan/uit RF module (BDR91T) regeling warmtepomp	16
Aan/uit RF module (BDR91T) regeling verwarmen/koelen	17
Aan/uit RF module (BDR91) regeling zoneklep	18
Zone- vloerverwarmingsregelaar (HCE80)	20

Radiatorregelaars (HR91/HR92)



evohome bedieningspaneel

Indien uw GEEN gebruik maakt van de BEGELEIDE CONFIGURATIE., volgt u eerst deze stappen op de display van uw evohome bedieningspaneel:





1. Houd MENU  gedurende 3 seconden ingedrukt
2. Druk op het groene vinkje 
3. Druk op NIEUWE ZONE
4. Type een naam voor de nieuwe zone en druk op het groene vinkje 
5. Druk op toepassing RADIATOR KNOP
6. Indien u de zonetemperatuur nog kunt regelen met het evohome bedieningspaneel (die zich in die zone moet bevinden) drukt u op JA, zoniet drukt u op NEE.

U moet deze stappen herhalen voor elke zone.



Radiatorregelaarinstalleren en toewijzen (HR91)

Toewijzen radiatorregelaar (HR91)

- 1 Verwijder de batterijkap (voorzijde)
- 2 Open de batterijklem en plaats de meegeleverde AA batterijen
- 3 Sluit de klem en plaats de kap terug
- 4 Houd de  knop 5 seconden ingedrukt.
- 5 De  LED knippert geel voor ongeveer 2 minuten gedurende toewijzen. Bij een succesvolle toewijzing zal de  LED 5 seconden groen branden.
- 6 U dient een bericht GOED ONTVANGEN te krijgen op de evohome bedieningspaneel (indien niet gaat u terug en wijs opnieuw toe).
- 7 Druk op het groene vinkje  om nog een andere radiator regelaar toe te voegen aan deze zone. Of druk op het rode kruis  indien u geen andere regelaar aan de zone moet toevoegen

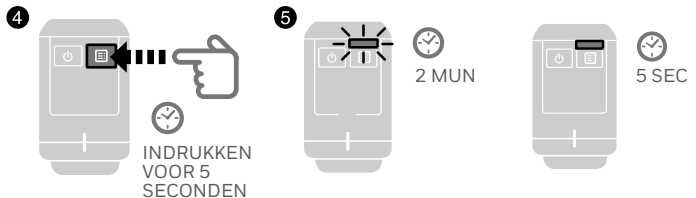

Radiatorregelaars (HR91/HR92) vervolg



evohome bedieningspaneel

Indien uw GEEN gebruik maakt van de BEGELEIDE CONFIGURATIE, volgt u eerst deze stappen op de display van uw evohome bedieningspaneel:







1. Houd MENU  gedurende 3 seconden ingedrukt
2. Druk op het groene vinkje 
3. Druk op NIEUWE ZONE
4. Typ een naam voor de nieuwe zone en druk op het groene vinkje 
5. Druk op toepassing RADIATOR KNOP
6. Indien u de zonetemperatuur nog kunt regelen met het evohome bedieningspaneel (die zich in die zone moet bevinden) drukt u op JA, zoniet drukt u op NEE.

U moet deze stappen herhalen voor elke zone



Radiatorregelaar toewijzen en installeren (HR92)

Toewijzen radiatorregelaar (HR92)

- 1 Verwijder de draaiknop
- 2 Open de batterijklem en plaats de meegeleverde AA batterijen
- 3 Sluit de klem en plaats de draaiknop terug
- 4 Druk eenmaal op de  knop – deze zou GEEN COMM moeten aangeven
- 5 Houd de  knop nog 5 seconden langer ingedrukt totdat deze TOEWIJZEN weergeeft
- 6 Druk nogmaals op de  knop – deze zal ZEND SIGN moeten aangeven
- 7 U dient een bericht GOED ONTVANGEN te krijgen op het evohome bedieningspaneel (indien niet gaat u terug en wijs opnieuw toe)
- 8 De naam van de toegewezen zone dient op de HR92 display te verschijnen wanneer u op de  knop drukt
- 9 Druk op het groene vinkje  om nog een andere radiatorregelaar toe te voegen aan deze zone. Of druk op het rode kruis  indien u geen andere regelaar aan de zone moet toevoegen

1



2



4



EEN KEER
INDRUKKEN

5



INDRUKKEN
VOOR 5
SECONDEN

6



EEN KEER
INDRUKKEN



Installeren radiatorregelaars (HR91/92)



- 1 Ga naar de juiste kamer (zone) voor de radiatorregelaar
- 2 Verschuif het vergrendelmechanisme in de ontgrendelstand
- 3 Verwijder de adapter van de onderkant van de regelaar
- 4 Schroef het zwarte wieltje volledig linksom los
- 5 Verwijder een eventuele bestaande regelaar op de radiatorklep
- 6 Schroef het witte uiteinde van de adapter op de radiatorkraan
- 7 Druk de regelaar volledig op de adapter met het scherm naar u toe gericht
- 8 Verschuif het vergrendelmechanisme in de vergrendelde stand

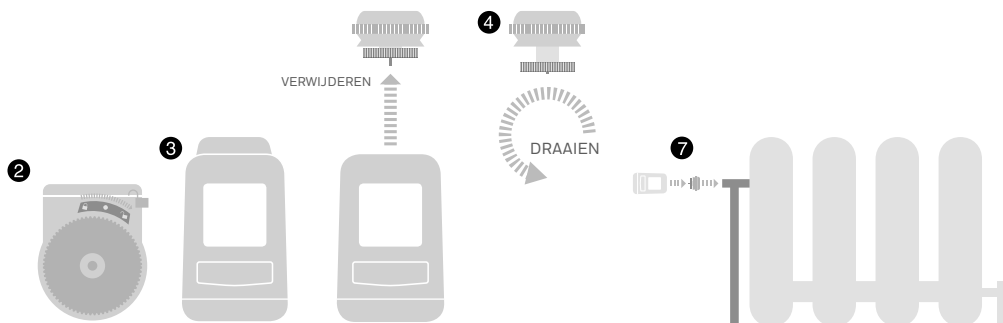



OpenTherm RF-module (R8810)



evohome
bedieningspaneel

Indien uw GEEN gebruik maakt van de BEGELEIDE CONFIGURATIE., volgt u eerst deze stappen op de display van uw evohome bedieningspaneel:

1. Houd MENU  gedurende 3 seconden ingedrukt
2. Druk op het groene vinkje 
3. Druk op SYSTEEM-APPARATUUR
4. Druk op TOESTEL REGELING
5. Druk op OPENTHERM MODULE



Toewijzen OpenTherm RF-module (R8810) om een cv-toestel te regelen

Zorg dat de OpenTherm module aangesloten is op de OpenTherm aansluitingen van het cv-toestel.

Een OpenTherm RF-module toewijzen

- 1 Druk de knop gedurende 15 seconden in (totdat de rode LED snel knippert) om eventuele voorgaande toewijzgegevens te wissen
- 2 Druk de knop opnieuw in gedurende 5 seconden (totdat het rode lampje traag knippert)
- 3 Op het evohome bedieningspaneel drukt u op de groene toewijzknop 
- 4 U zou een bericht GOED ONTVANGEN moeten krijgen op het evohome bedieningspaneel (indien niet gaat u terug en wijs opnieuw toe)

1

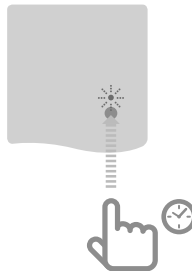

INDRUKKEN
VOOR
15
SECONDEN

2

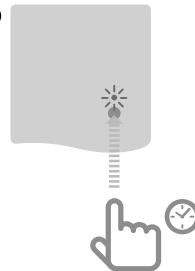



INDRUKKEN
VOOR
5 SECONDEN

Aan/uit RF-module (BDR91)



evohome bedieningspaneel

Indien uw GEEN gebruik maakt van de BEGELEIDE CONFIGURATIE, volgt u eerst deze stappen op de display van uw evohome bedieningspaneel:

1. Houd MENU  gedurende 3 seconden ingedrukt
2. Druk op het groene vinkje 
3. Druk op SYSTEEM-APPARATUUR
4. Druk op TOESTEL REGELING
5. Druk op DRAADLOZE RELAIS BOX



Toewijzen Aan/uit RF-module (BDR91) om een cv-toestel te regelen

Zorg dat de Aan/uit RF-module (BDR91A of T) een 230V netvoeding heeft.

Een Aan/uit RF-module of toewijzen

- 1 Druk de knop gedurende 15 seconden in (totdat de rode LED snel knippert) om eventuele voorgaande toewijzgegevens te wissen
- 2 Druk de knop opnieuw in gedurende 5 seconden (totdat het rode lampje traag knippert)
- 3 Op het evohome bedieningspaneel drukt u op de groene toewijzknop  
- 4 U zou een bericht GOED ONTVANGEN moeten krijgen op het evohome bedieningspaneel (indien niet gaat u terug en wijs opnieuw toe)

1



INDRUKKEN
VOOR
15
SECONDEN

2





INDRUKKEN
VOOR
5
SECONDEN

Aan/uit RF-module (BDR91) vervolg

evohome bedieningspaneel

Indien uw GEEN gebruik maakt van de BEGELEIDE CONFIGURATIE, volgt u eerst deze stappen op de display van uw evohome bedieningspaneel:

1. Houd MENU  gedurende 3 seconden ingedrukt
2. Druk op het groene vinkje 
3. Druk op SYSTEEM-APPARATUUR
4. Druk op TOESTEL REGELING
5. WARMTEPOMP MODULE



Toewijzen Aan/uit RF-module (BDR91T) om een warmtepomp te regelen

Zorg dat de Aan/uit RF-module (BDR91T) een 230V netvoeding heeft.

Een Aan/uit RF-module of toewijzen

- 1 Druk de knop gedurende 15 seconden in (totdat de rode LED snel knippert) om eventuele voorgaande toewijzingsgegevens te wissen
- 2 Druk de knop opnieuw in gedurende 5 seconden (totdat het rode lampje traag knippert)
- 3 Op de evohome bedieningspaneel drukt u op de groene toewijzingsknop 
- 4 U zou een bericht GOEDE ONTVANGST moeten krijgen op de evohome bedieningspaneel (indien niet gaat u terug en wijs opnieuw toe)



De aan/uit RF-module in het Connected pakket is toegewezen als regelaar van het cv-toestel. Indien u deze wilt gebruiken als regelaar voor de warmtepomp of verwarmen/koelen, dan dient de bestaande toewijzing van deze module eerst te worden gewist.



Raadpleeg de hydraulische schema's in de bijlage.



Voor de regeling van een warmtepomp of omschakeling verwarmen/koelen gebruikt u type BDR91T

1



INDRUKKEN
VOOR 15
SECONDEN

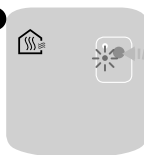

2



INDRUKKEN
VOOR 5
SECONDEN

**evohome
bedieningspaneel**

Indien u GEEN CONFIGURATIEHULP volgt, volgt u eerst deze stappen op de display van uw evohome bedieningspaneel:

1. Houd MENU  gedurende 3 seconden ingedrukt
2. Druk op het groene vinkje 
3. Druk op SYSTEEM-CONFIGURATIE
4. Druk op BEGELEIDE CONFIGURATIE
5. Kies VERWARMEN/KOELEN CONFIGURATIE
6. Kies de optie VERWARMEN/KOELEN



Toewijzen Aan/uit RF-module (BDR91T) om de omschakeling verwarmen/koelen te regelen

Zorg dat de Aan/uit RF-module (BDR91T) een 230V netvoeding heeft

Een Aan/uit RF-module of toewijzen

- 1 Druk de knop gedurende 15 seconden in (totdat de rode LED snel knippert) om eventuele voorgaande toewijzingsgegevens te wissen
- 2 Druk de knop opnieuw in gedurende 5 seconden (totdat het rode lampje traag knippert)
- 3 Op de evohome bedieningspaneel drukt u op de groene toewijzingsknop  
- 4 U zou een bericht GOEDE ONTVANGST moeten krijgen op de evohome bedieningspaneel (indien niet gaat u terug en wijs opnieuw toe)



De aan/uit RF-module in het Connected pakket is toegewezen als regelaar van het cv-toestel. Indien u deze wilt gebruiken als regelaar voor de warmtepomp of verwarmen/koelen, dan dient de bestaande toewijzing van deze module eerst te worden gewist.



Voor de regeling van een warmtepomp of omschakeling verwarmen/koelen gebruikt u type BDR91T

1



INDRUKKEN
VOOR
15
SECONDEN

2





INDRUKKEN
VOOR
5 SECONDEN

Aan/uit RF-module (BDR91) regeling zoneklep



evohome bedieningspaneel

Indien uw GEEN gebruik maakt van de BEGELEIDE CONFIGURATIE,, volgt u eerst deze stappen op de display van uw evohome bedieningspaneel:

1. Houd MENU  gedurende 3 seconden ingedrukt
2. Druk op het groene vinkje 
3. Druk op NIEUWE ZONE
4. Type een naam voor de nieuwe zone en druk op het groene vinkje 
5. Druk op de toepassing ZONE KLEP



Alle remote ruimtesensoren verlaten na een korte periode automatisch het toewijsmenu.



Een Aan/uit RF-module (BDR91) toewijzen om een zoneklep te regelen

Zorg dat de aan/uit RF-module (BDR91) is aangesloten op de zoneklep en netvoeding heeft.

Indien u de zonetemperatuur wilt regelen met het evohome bedieningspaneel (deze moet zich in die zone bevinden), drukt u op JA, of druk op NEE en wijs een voeler toe – draadloze kamerthermostaat (DTS92/ T87RF)) of draadloze temperatuurvoeler (HCF82).



Toewijzen van de Draadloze kamerthermostaat (DTS92)

- 1 Houd de aan/uit-knop gedurende 2 seconden ingedrukt om in stand-by te activeren
- 2 Druk gedurende 3 seconden gelijktijdig de warmer- en kouder-toetsen in - er moet INst verschijnen
- 3 Druk op de pijltoets omlaag – er moet COnt verschijnen
- 4 Druk drie keer op de pijltoets omhoog – er moet CLr verschijnen
- 5 Druk eenmaal op de aan/uit-toets om eventuele vorige toegewezen gegevens te wissen
- 6 Druk op de pijltoets omhoog – er moet COnt verschijnen
- 7 Druk eenmaal op de aan/uit-knop om het toewijssignaal naar het evohome bedieningspaneel te sturen
- 8 U zou een bericht GOED ONTVANGEN moeten krijgen op het evohome bedieningspaneel (indien niet gaat u terug en wijs opnieuw toe)



Toewijzen van de Draadloze kamerthermostaat (T87RF)

- 1 Druk op de linker touch zone en hou ongeveer 10 seconden vast (linksonder op de display) totdat een knipperend 'Bo' wordt getoond
- 2 Draai de instelring met de klok mee tot een knipperend 'Co' wordt getoond
- 3 Druk eenmaal op de linker touch zone om het toewijssignaal naar het evohome bedieningspaneel te zenden
- 4 U zou een bericht GOED ONTVANGEN moeten ontvangen op het evohome bedieningspaneel (zo niet: ga terug en wijs opnieuw toe)



Draadloze temperatuurvoeler toewijzen (HCF82)

- 1 Druk eenmaal op de toewijzknop onderaan rechts in de hoek. Het rode lampje gaat knipperen
- 2 U zou een bericht GOED ONTVANGEN moeten krijgen op het evohome bedieningspaneel (indien niet gaat u terug en wijs opnieuw toe)

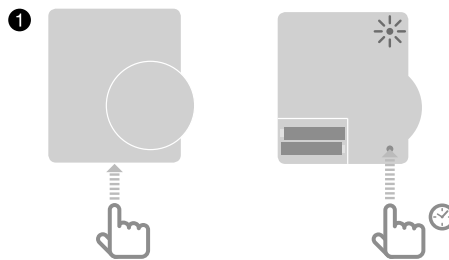

Vervolgens de Aan/uit RF-module (BDR91) toewijzen

- 1 Druk de knop gedurende 15 seconden in (totdat de rode LED snel knippert) om eventuele voorgaande toewijzgegevens te wissen
- 2 Druk de knop opnieuw in gedurende 5 seconden (totdat het rode lampje traag knippert)
- 3 Op het evohome bedieningspaneel drukt u de groene toewijzknop  
- 4 U zou een bericht GOED ONTVANGEN moeten krijgen op het evohome bedieningspaneel (indien niet gaat u terug en wijs opnieuw toe)

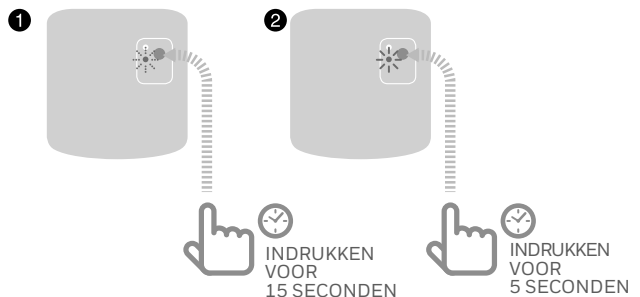



De draadloze relaisbox (BDR91) in het Connected pakket is toegewezen als regelaar van het cv-toestel. Indien u deze wilt gebruiken als zoneregelaar voor zoneklep of elektrische schakeling, dient de bestaande toewijzing van deze module eerst te worden gewist.

Zone- vloerverwarmingsregelaar (HCE80)



evohome bedieningspaneel

Indien uw GEEN gebruik maakt van de BEGELEIDE CONFIGURATIE, volgt u deze stappen op de display van uw evohome bedieningspaneel zodra de regelaar en sensors van de vloerverwarming geplaatst werden:

1. Op het evohome bedieningspaneel houdt u de knop MENU  gedurende 3 seconden ingedrukt.
2. Druk op het groene vinkje .
3. Druk op ZONE TOEVOEGEN
4. Type een naam voor de nieuwe zone en druk op het groene vinkje .
5. Druk op VERDELER
6. U moet een voeler (HCF82, DTS92 of T87RF) installeren in elke zone die geregeld wordt door de regelaar van de vloerverwarming en u moet deze alleen aan het evohome bedieningspaneel toewijzen.

U moet dit proces herhalen voor elke zone die gebruik maakt van vloerverwarming.



Zorg dat de zone die u toevoegt aan het **evohome** bedieningspaneel overeenkomt met de correcte vloerverwarmingszone.



Een regelaar voor vloerverwarming starten en toewijzen (HCE80)

Indien u de zonetemperatuur wilt regelen met het evohome bedieningspaneel (deze moet zich in die zone bevinden), drukt u op JA, of druk op NEE en wijs een voeler toe – draadloze kamerthermostaat (DTS92/ T87RF) of draadloze temperatuurvoeler (HCF82).



Toewijzen van de Draadloze kamerthermostaat (DTS92)

- 1 Houd de aan/uit-knop gedurende 2 seconden ingedrukt om in stand-by te activeren
- 2 Druk gedurende 3 seconden gelijktijdig de warmer- en kouder-toetsen in – er moet INst verschijnen
- 3 Druk op de pijltoets omlaag – er moet COnt verschijnen
- 4 Druk drie keer op de pijltoets omhoog – er moet CLr verschijnen
- 5 Druk eenmaal op de aan/uit-toets om eventuele vorige toegewezen gegevens te wissen
- 6 Druk op de pijltoets omhoog – er moet COnt verschijnen
- 7 Druk eenmaal op de aan/uit-knop om het toewijssignaal naar het evohome bedieningspaneel te sturen
- 8 U zou een bericht GOED ONTVANGEN moeten krijgen het evohome bedieningspaneel (indien niet gaat u terug en wijs opnieuw toe)



Toewijzen van de Draadloze kamerthermostaat (T87RF)

- 1 Druk op de linker touch zone en hou ongeveer 10 seconden vast (linksonder op de display) totdat een knipperend 'Bo' wordt getoond
- 2 Draai de instelring met de klok mee tot een knipperend 'Co' wordt getoond
- 3 Druk eenmaal op de linker touch zone om het toewijssignaal naar het evohome bedieningspaneel te zenden
- 4 U zou een bericht GOED ONTVANGEN moeten ontvangen op het evohome bedieningspaneel (zo niet: ga terug en wijs opnieuw toe)



Draadloze temperatuurvoeler toewijzen (HCF82)



- 1 Druk eenmaal op de toewijzknop onderaan rechts in de hoek. Het rode lampje gaat knipperen
- 2 U zou een bericht GOED ONTVANGEN moeten krijgen op het evohome bedieningspaneel (indien niet gaat u terug en wijs opnieuw toe)

1

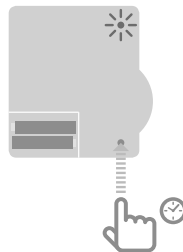
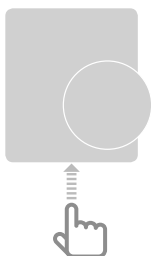

Indien u een warmtepomp heeft die zowel kan verwarmen als koelen, geef dan de koelfunctie vrij op de HCE80 en wijs de bijbehorende temp. instelling toe.



Koelfunctie op de zoneregelaar vrijgeven (HCE80)

Als koeling wordt toegepast, kan aan elke zone een aparte temperatuurinstelling voor koeling worden gekoppeld. Kies eerst op het evohome bedieningspaneel de optie tot verwarmen/koelen of koeling in de BEGELEIDE CONFIGURATIE.

Houd dan op de HCE80 regelaar de MODE knop ten minste 4 seconde ingedrukt. De  led geeft aan welke modus geactiveerd is; groen = verwarmen/koelen is mogelijk, rood = alleen verwarmen is mogelijk. Wijzig de instelling door op de  te drukken. Afronden met de MODE



Activeer voor het toewijzen van de HCE80 eerst de koelfunctie op het evohome bedieningspaneel.

Zone- vloerverwarmingsregelaar (HCE80) vervolg



Er bestaan twee versies van de HCE80

De nieuwste versie vereist een verbindingprocedure in één stap, terwijl de oude twee stappen vraagt.

Noteer de kleur van de verbindingsled van de zone (GROEN of ROOD) en volg de instructies voor die versie. Schrijf een vinkje naast de versie voor toekomstige referentie







Vervolgens op de vloerverwarmingsregelaar :

- 1 Druk op de knop toewijzen  totdat het lampje van de knop toewijzen gaat branden en het LEDje van het zonenummer gaat knipperen.

Volg onderstaande instructies afhankelijk van in welke kleur het zonenummer knippert:





Indien de zone GROEN knippert (éénstaps toewijzing):

- 2 Op het evohome bedieningspaneel druk op de groene toewijsknop 
 - 3 Wanneer de zone LED constant GEEL wordt, is de verbinding succesvol uitgevoerd
 - 4 Als u ook temp.instelling voor koelen wilt toewijzen, druk dan 2x op de toewijsknop  zodat de zone LED geel knippert
 - 5 Op het evohome bedieningspaneel druk op de linker pijl en dan de toewijsknop 
 - 6 Ontvangen als de zone LED weer constant geel wordt.
 - 7 Druk verder op het evohome bedieningspaneel om de toewijzing voor deze zone af te ronden
- Wanneer u meerdere zones toewijst herhaal dan het proces zoals beschreven op de vorige pagina, druk dan twee keer op de toewijsknop  op de vloerverwarmingsregelaar - het GROENE licht zal nu op de volgende zone knipperen.



Indien de zone ROOD knippert (tweestaps toewijzing):

- 2 Op het evohome bedieningspaneel druk op de groene toewijsknop 
 - 3 Bij ontvangst van het bericht brandt de zone LED van de zone constant ROOD
 - 4 Op het evohome bedieningspaneel druk op de linker pijl
 - 5 Druk op de knop toewijzen  van de HCE80 regelaar. De zone LED knippert GROEN
 - 6 Op het evohome bedieningspaneel drukt u de groene toewijsknop 
 - 7 Het zonelampje op de regelaar van de vloerverwarming moet nu constant groen zijn
 - 8 Druk verder op het evohome bedieningspaneel om de toewijzing voor deze zone af te ronden
- Wanneer u meerdere zones toewijst herhaal dan het proces zoals beschreven op de vorige pagina, druk dan een keer op de toewijsknop  op de vloerverwarmingsregelaar - het RODE licht zal nu op de volgende zone knipperen.

Stap 4: Systeemtest

Nu alle componenten zijn toegewezen aan uw **evohome** bedieningspaneel en geïnstalleerd zijn op hun definitieve plaats, controleert u of het systeem correct werkt en of alle componenten de opdrachten van het **evohome** bedieningspaneel correct ontvangen en verwerken.

U kunt een eenvoudige functionele controle van het verwarmingssysteem uitvoeren door de temperatuur van elke zone op hun minimum en maximum in te stellen en daarbij kijkt naar de reactie van de zoneregelaars in combinatie met de aansturing het cv-toestel. Om de batterijen te sparen communiceren de componenten met batterijen om de vier minuten met het **evohome** bedieningspaneel, hierdoor reageert het systeem mogelijk niet onmiddellijk op een handmatige temperatuurwijziging.

In deze sectie

Geavanceerde RF communicatiecontrole	24
Draadloze componenten met netvoeding	24
Draadloze apparatuur met batterijen	25

Geavanceerde RF communicatietest



Om batterijen te sparen communiceren de componenten met batterijen om de vier minuten met het evohome bedieningspaneel, hierdoor reageert het systeem mogelijk niet onmiddellijk op een handmatige wijziging.

Om de RF signaalsterkte te controleren tussen de draadloze componenten en het evohome bedieningspaneel, gaat u naar COMMUNICATIETEST in het CONFIGURATIEMENU van dhet evohome bedieningspaneel en test elk draadloos component.

- ① Op het evohome bedieningspaneel houdt u de knop MENU gedurende 3 seconden ingedrukt.
- ② Druk op het groene vinkje 
- ③ Druk op COMMUNICATIE TEST
- ④ Kies de componenten die u wilt testen

Draadloze componenten met netvoeding

Componenten met de netvoeding hoeven niet in de testmodus geplaatst worden en regeren automatisch op het testbericht dat verstuurd wordt vanaf het evohome bedieningspaneel:



Aan/uit RF-module (BDR91)

- De module knippert het rood lampje van 1 keer knipperen (slecht) tot 5 keer knipperen (uitstekend) – niet knipperen betekent dat de relaismodule geen testsignaal heeft ontvangen van het evohome bedieningspaneel. Tevens stuurt de module een bericht terug dat op het evohome bedieningspaneel wordt weergegeven (uitstekend, goed of slecht).



Zone- vloerverwarmingsregelaar (HCE80)





- De regelaar voor de vloerverwarming knippert het groene lampje voor de zone die u test van 1 keer knipperen (slecht) tot 5 keer knipperen (uitstekend) – niet knipperen betekent dat de regelaar van de vloerverwarming geen testsignaal heeft ontvangen van het evohome bedieningspaneel.

Draadloze apparatuur met batterijen

Apparatuur met batterijen moet in de testmodus gezet worden om een testsignaal te versturen en ontvangen:



Radiatorregelaar (HR92)

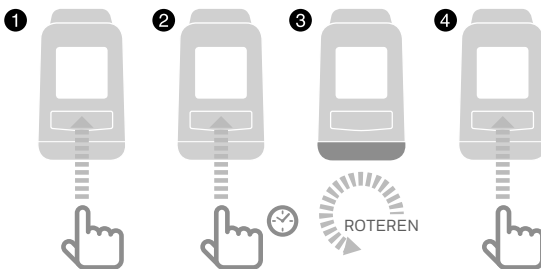

- 1 Druk op de  knop, de zonenam wordt weergegeven
- 2 Houd de  knop opnieuw ingedrukt gedurende 4 seconden
- 3 Draai de draaiknop om COM TEST weer te geven
- 4 Druk op de  knop, als het goed is knippert CONTROLE op het display
- 5 Druk opnieuw op de  knop, als het goed is knippert SIGNAL en wordt een signaalsterkte getoond van 1 (slecht) tot 5 (uitstekend). 0 betekent dat de radiator regelaar geen testsignaal van het evohome bedieningspaneel heeft ontvangen.
- 6 Om de testmodus te verlaten draait u aan de draaiknop tot AFSLUITEN en druk op de  knop. Na 10 minuten wordt de modus automatisch verlaten.



Geavanceerde RF communicatietest vervolg



Radiatorregelaar (HR91)

- 1 Druk gelijktijdig voor 5 seconden de knoppen  en  in, beide LED's knipperen dan geel.
- 2 Start de test op het evobedieningspaneel, de signaalsterkte wordt getoond van slecht tot uitstekend.

Om de testmodus te verlaten drukt u op de  knop. Na 10 minuten wordt deze modus anders automatisch verlaten.

1



2

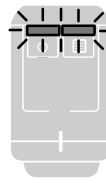



Draadloze kamerthermostaat (DTS92)

- 1 Houd de aan/uit-knop gedurende 2 seconden ingedrukt om stand-by te activeren
- 2 Druk gedurende 3 seconden gelijktijdig de warmer- en kouder-toetsen in.
- 3 Druk eenmaal de kouder-pijltoets in, de display zou COnt moeten aangeven
- 4 Druk 3 seconden op de kouder-toets de display zou TEST moeten aangeven
- 5 Druk 3 seconden op de kouder-toets de display zou SS moeten aangeven

Het evohome bedieningspaneel toont de signaalsterkte (slecht tot uitstekend) en de kamerthermostaat toont een signaalsterktescore van 1 (slecht) tot 5 (uitstekend) – 0 betekent dat de kamerthermostaat geen testsignaal heeft ontvangen van Het evohome bedieningspaneel.

- 6 Om de testmodus te verlaten, drukt gedurende 5 seconden u op de aan/uit-knop op de kamerthermostaat. Na 10 minuten wordt de modus automatisch verlaten.

1



INDRUKKEN VOOR
2 SECONDEN

2



INDRUKKEN VOOR
3 SECONDEN

Geavanceerde RF communicatietest vervolg



Dradloze temperatuurvoeler (HCF82)

- 1 Verwijder de kap van de voeler
- 2 Houd de toewijsknop ingedrukt totdat het rode lampje uit gaat (circa 30 seconden)
- 3 Het rode lampje knippert telkens wanneer het een testbericht verstuurt

Het evohome bedieningspaneel toont de signaalsterkte (slecht tot uitstekend) - niet knipperen betekent dat de temperatuurvoeler geen testsignaal heeft ontvangen van Het evohome bedieningspaneel.

- 4 Om de testmodus te verlaten, drukt u nogmaals kort op de toewijs knop van de Temperatuurvoeler. Na 5 minuten wordt de modus automatisch verlaten.

1

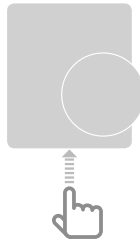

2

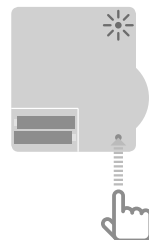

INDRUKKEN
VOOR
30 SECONDEN

Configuratie en wijziging

Zodra u deze stappen hebt voltooid, bent u gereed om **evohome** te gebruiken. U kunt ook parameteraanpassingen maken in het **evohome** bedieningspaneel in overeenstemming met de eigenschappen van het verwarmingssysteem. De werking en functies van elke zone kan ook worden aangepast. Deze zijn terug te vinden in het CONFIGURATIEMENU.

Via het CONFIGURATIEMENU kunnen ook zone of systeem componenten worden toegevoegd of worden vervangen.

In deze sectie

Parameters en controlefuncties	30
Configureren van een zone met meerdere ruimtes	30
Componenten in een bestaand systeem toevoegen of vervangen	31

Parameters en controlefuncties

Zodra u deze stappen hebt voltooid, bent u gereed om evohome te gebruiken. De gebruikershandleiding geeft u instructies voor het personaliseren van de instellingen op het evohome bedieningspaneel.

U kunt ook parameteraanpassingen maken op het evohome bedieningspaneel in overeenstemming met de eigenschappen van het verwarmingssysteem. Deze zijn terug te vinden in het CONFIGURATIEMENU.

- ❶ Op het evohome bedieningspaneel houdt u de knop MENU gedurende 3 seconden ingedrukt.
- ❷ Druk op het groene vinkje 
- ❸ Druk op PARAMETERINSTELLING en kies de parameter die u wilt aanpassen:
 - Interne voeler calibreren
 - Aantal schakelingen per uur
 - Minimum aantijd
 - Communicatie verlies instelling
 - Optimalisering

Voor meer informatie over parameters gaat u naar getconnected.honeywellhome.com

Configureren van een zone met meerdere ruimtes



Een zone met meerdere ruimtes ondersteunt geen separate temperatuur sensors (zoals DTS92).

Het voelen van de ruimte temperatuur wordt gedaan door de radiator regelaars.

evohome biedt de mogelijkheid een zone te creëren met meerdere ruimtes (bijv. slaapkamers) die gezamenlijk als groep kunnen worden geregeld. Het systeem doet dit door alle aan die zone verbonden radiator regelaars onafhankelijke van elkaar de ruimte temperatuur te meten en de radiator te regelen. Dit betekent dat u de radiator regelaars in aparte kamers kunt lokaliseren zonder dat ze allemaal geregeld worden door een temperatuur sensor zoals bij een enkele zone.

Om een zone met meerdere ruimtes te creëren doet u als volgt:

- Voeg een nieuwe zone toe en wijs de radiator regelaars toe voor alle ruimtes. Ga naar het parameters menu en selecteer zone met meerdere ruimtes
- Ga naar zoneconfiguratie en pas de bestaande zone parameters aan. Elke reeds aan die zone toegewezen radiator regelaar werkt nu onafhankelijk.

Componenten in een bestaand systeem toevoegen en vervangen



Indien de oude component niet vereist is in het systeem dient u eraan te denken om de voeding te verwijderen aangezien het nog steeds kan proberen communiceren met het systeem.

Componenten in een bestaande zone toevoegen en vervangen

- 1 Op het evohome bedieningspaneel houdt u de knop MENU gedurende 3 seconden ingedrukt.
- 2 Druk op het groene vinkje 
- 3 Drukt op ZONE CONFIGURATIE
- 4 Selecteer de gewenste zone
- 5 Druk op VERBONDEN RF-APPARATUUR en volg de instructies om de apparatuur toe te wijzen.

Het vervangen van een RF module

- 1 Op het evohome bedieningspaneel houdt u de knop MENU gedurende 3 seconden ingedrukt.
 - 2 Druk op het groene vinkje 
 - 3 Drukt op SYSTEEMAPPARATUUR
 - 4 Selecteer het type component en volg de instructies voor toewijzen.
-

Bijlage

Aansluitschema's van verwarmingssystemen

In deze sectie

Voorbeeld evohome systemen	33
Aansluitschema's Warmtepomp	35
Veiligheidsinformatie	36
evohome technische gegevens evohome bedieningspaneel	37

Voorbeeld evohome systemen

Enkele zone

Het evohome bedieningspaneel is de temperatuurvoeler voor de volledige woning die geregeld wordt volgens hetzelfde tijd- en temperatuurschema.

Het evohome systeem beschikt over draadloze communicatie die geschikt is voor vele configuraties.

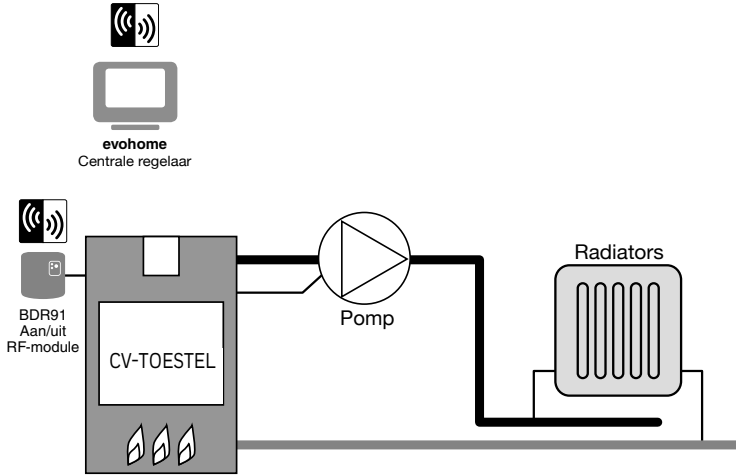

Een direct geschakeld 230V cv-toestel

een aan/uit aansluiting voor de ruimtethermostaat.

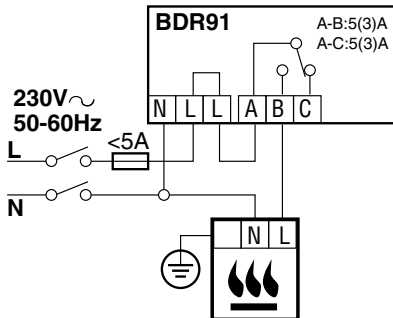

Een cv-toestel met aan/uit thermostaat aansluitklemmen

Voor gebruik met een cv-toestel met aan/uit thermostaat aansluitklemmen (dit is een typische Combiketelaansluiting) maar controleer de instructies van de fabrikant. Dit kan gebruikt worden voor cv-toestellen met een zwakstroom of 230V aansluiting t.b.v. de ruimtethermostaat.

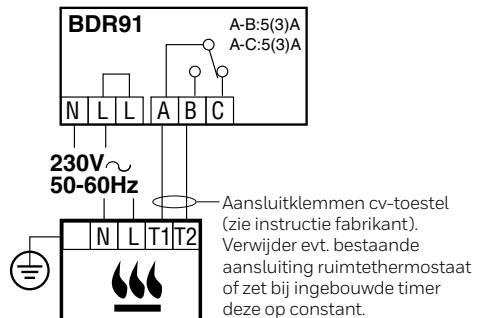

Aansluiting van een tweepoorts zoneklep

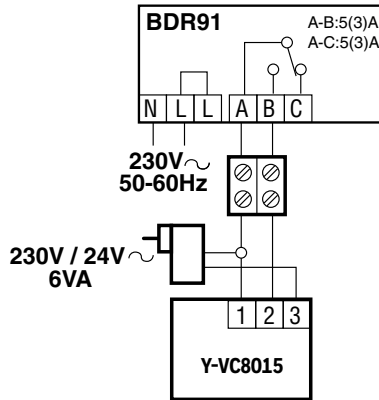

OpenTherm RF-module

Aansluitschema van een OpenTherm cv-toestel

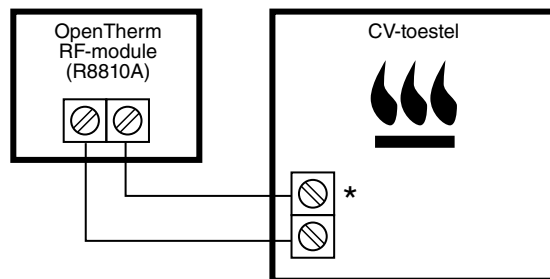

OpenTherm®-communicatie

* Voor de juiste aansluitklemmen zie aansluitschema in de handleiding van het cv-toestel, of raadpleeg de aansluittabel van Honeywell Home (NL).

Aansluitschema's warmtepomp

Warmtepomp met buffervat

Warmtepomp met buffervat

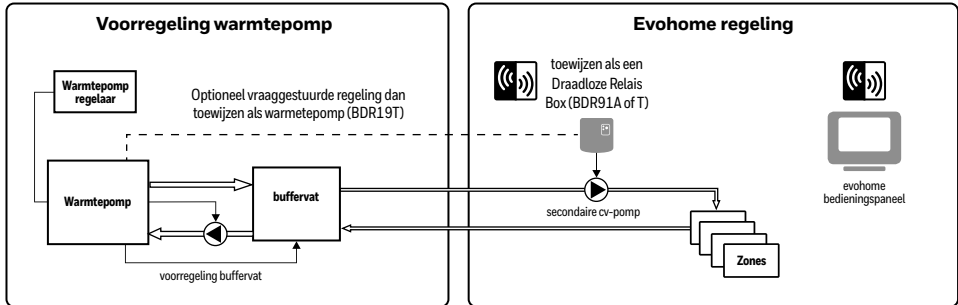

Bypass Directe regeling warmtepomp zonder scheiding systemen – let op bij deze toepassing

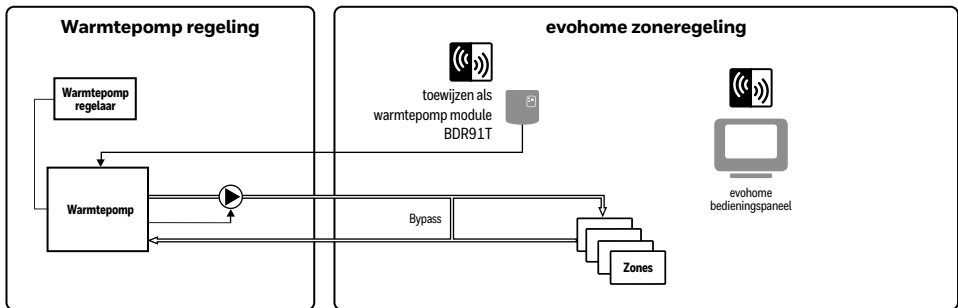

Volg altijd de aanwijzingen van de fabrikant/leverancier voor de juiste configuratie en instellingen

Veiligheidsinformatie

EMC naleving

Volgens de normen EN61000-5-1 en -2.

Let op: Schakel de voeding uit alvorens te bedraden om elektrische schokken en beschadiging van het product te voorkomen. De installatie dient uitgevoerd te worden door een voldoende onderricht persoon.

Plaatsing van product

Aangezien de evotouch gebruik maakt van draadloze communicatie dient het voor een zo goed mogelijke werking in een open ruimte geplaatst te worden. Plaats de apparatuur op tenminste 30 cm afstand van metalen voorwerpen, inclusief speakers en tenminste 1 meter van andere elektrische apparatuur zoals radio, TV, PC, etc. Bevestig het product niet op metalen inbouwdozen.

Voor de beste temperatuurregeling dient de evotouch niet in de buurt van een warmte- of koudebron geplaatst te worden, zoals een lamp, fornuis, radiator, deuropening of raam.

Geen aansprakelijkheid

Dit product alsmede bijbehorende documentatie en verpakking worden beschermd door verscheidene Intellectuele Eigendomsrechten die toebehoren aan Resideo Inc en haar dochterondernemingen, krachtens het recht van de EU. Deze Intellectuele en Eigendomsrechten kunnen ook octrooiaanvragen, gedeponeerde ontwerpen, niet-gedeponeerde ontwerpen, gedeponeerde merken, nietgedeponeerde merken en auteursrechten behelzen.

Resideo behoudt zich het recht voor om dit document, het product en de functionaliteiten aan te passen zonder dit kenbaar te maken. Dit document vervangt alle vorige instructies en is alleen toepasbaar op de beschreven producten.

Dit product is ontworpen voor de in dit document beschreven toepassingen. Neem voor andersoortig gebruik contact op met Resideo voor advies. Pittway Sarl is niet verantwoordelijk voor onjuiste toepassing van de in dit document beschreven producten.

HOUD U A.U.B. REKENING MET HET MILIEU!

Voer dit product, verpakkingsmateriaal en bijbehorende documenten op verantwoorde wijze af.



WEEE-richtlijn 2012/19/EC

Richtlijn voor elektronisch en elektrisch afvalmateriaal

- Voer verpakkingsmateriaal en het product aan het eind van de productlevensduur af naar een bevoegd recyclingbedrijf.
- Het product niet afvoeren met het normale huisvuil.
- Het product niet verbranden.
- De batterijen verwijderen.
- De batterijen niet afvoeren met het normale huisvuil, maar volgens wettelijke voorschriften.

evohome bedieningspaneel technische gegevens

Elektrische

tafelstandaard voedingsmodule	Invoerspanning: 230V~ *10% Uitvoerspanning: 5V== *0.2V, max 2.6W
wandmontageplaat voedingsmodule	Invoerspanning: 230V~ ±10% Uitvoerspanning: 4V== ±0.2V, max 2.6W
bedieningspaneel laadspanning	5V == ±0.2V, max. 2.6W
Lengte zwakstroomkabel (max)	10m, 1.0mm ² ; 5m, 0.5mm ² (Ø 0.8 mm)
Batterijtype (herlaadbaar)	Type AA 1.2V NiMH 2000-2400mAh

RF-communicatie

RF operatie band	ISM (868.0–870.0) MHz, Ontvanger categorie 2
RF communicatie bereik	30m in een woonomgeving
Wireless LAN	IEEE 802.11b,g,n (2.400-2.485 GHz)

Milieu en normen

Bedrijfstemperatuur	0 tot 40°C
Opslagtemperatuur	-20 tot +50°C
Vochtigheid	10 tot 90% relatieve vochtigheid niet-condenserend
IP Beschermingsklasse	IP30

Mechanisch

Afmetingen	136 x 93 x 20mm (BxHxD)
------------	-------------------------

evohome

www.getconnected.honeywellhome.com



resideo

Pittway Sarl, Z.A. La Pièce 4,
1180 Rolle, Switzerland

www.resideo.com

Country of origin : UK

 tel. +31 20 7033500

 tel. +32 2 404 2311

© 2020 Resideo Technologies, Inc. All rights reserved.

The Honeywell Home trademark is used under license from Honeywell International Inc.

This product is manufactured by Resideo Technologies, Inc. and its affiliates.

32303497-001 C